

Varenummer: 203380M20100B1TK
 Beskrivelse: E+G Justerfod
 GN 33-80-M20-100-B1-TK, Rustfast
 Note: TK Med møtrik, spændeflade i bunden

Mål

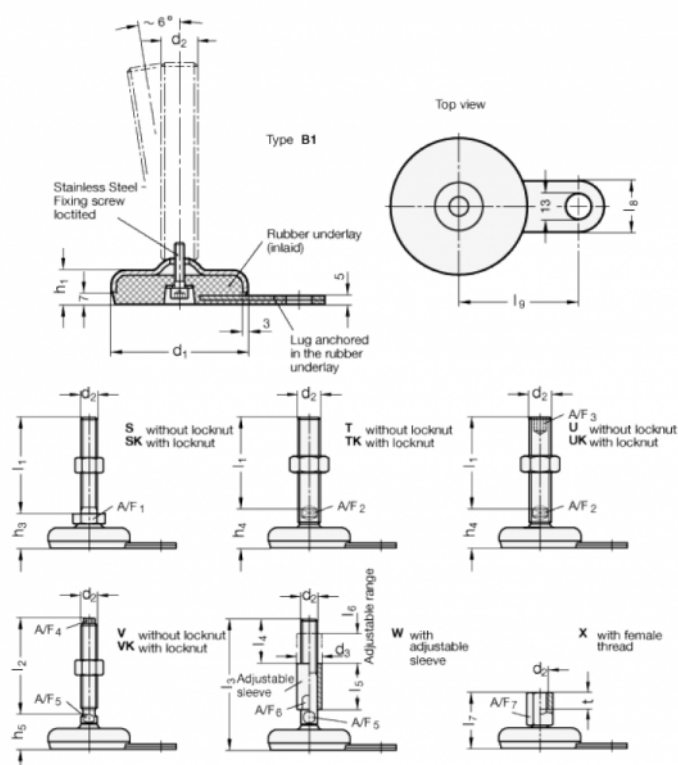

A/F2 = 15
 d1 = 80
 d2 = M20
 h1 = 20
 h4 = 35
 l1 = 100
 l8 = 30
 l9 = 70